

# Montage- und Bedienungsanleitung

Türsprechanlage

**DoorLine Slim**

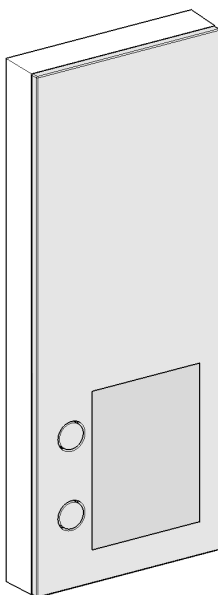

**Telegärtner**  
Elektronik GmbH

# 1 Vorwort

Herzlichen Glückwunsch zum Kauf der DoorLine Slim von Telegärtner.

Lesen Sie diese Bedienungsanleitung sorgfältig und aufmerksam durch. Sie enthält wichtige Hinweise zu Ihrer Sicherheit sowie wertvolle Tipps und zusätzliche Anwendungsmöglichkeiten des Geräts. Die Nutzungs- und Pflegehinweise sollen garantieren, dass die Freude an Ihrem Gerät für viele Jahre anhält. Bewahren Sie alle Unterlagen auch für Nachbesitzer auf.

Die Inhalte dieser Bedienungsanleitung wurden mit größter Sorgfalt erstellt. Trotz aller Kontrollen ist es jedoch nicht auszuschließen, dass technische Ungenauigkeiten und typografische Fehler übersehen wurden. Alle uns bekannten Fehler werden bei neuen Auflagen beseitigt. Für Hinweise auf Fehler in dieser Dokumentation sind wir jederzeit dankbar.

Für die DoorLine Slim wird in dieser Bedienungsanleitung auch der Begriff „Gerät“ oder „Türsprechanlage“ verwendet.

## 1.1 Urheberrecht

Copyright 2017 Telegärtner Elektronik GmbH  
Hofäckerstraße 18  
74564 Crailsheim

Für diese Dokumentation behalten wir uns alle Rechte vor; dies gilt insbesondere für den Fall der Patentierung oder Gebrauchsmustereintragung. Weder die gesamte Dokumentation noch Teile aus ihr dürfen manuell oder auf sonstige Weise ohne unsere ausdrückliche schriftliche Genehmigung verändert oder in eine beliebige Sprache oder Computersprache jedweder Form mit jeglichen Mitteln übersetzt werden. Dies gilt für elektronische, mechanische, optische, chemische und alle anderen Medien. In dieser Dokumentation verwendete Warenbezeichnungen und Firmennamen unterliegen den Rechten der jeweils betroffenen Firmen.

# Inhaltsverzeichnis

<b>1</b>	<b>Vorwort</b> .....	<b>2</b>
1.1	Urheberrecht.....	2
<b>2</b>	<b>Sicherheitshinweise</b> .....	<b>6</b>
<b>3</b>	<b>Produktinformation und Beschreibung</b> .....	<b>7</b>
3.1	Modellvarianten.....	8
3.2	Typenschild.....	8
3.3	Bestimmungsgemäßer Gebrauch.....	9
3.3.1	Hinweise zur Verwendung eines elektronischen Türöffners.....	9
3.4	Technische Voraussetzungen.....	10
3.5	Technische Daten.....	10
3.6	Zubehör.....	11
<b>4</b>	<b>Montage und Anschluss</b> .....	<b>12</b>
4.1	Zu Ihrer Sicherheit.....	12
4.2	Lieferumfang.....	12
4.3	Vor der Montage.....	12
4.4	Montageort.....	13
4.5	Gerät montieren.....	13
4.5.1	Montageblech an der Wand montieren.....	13
4.5.2	Gerät am Montageblech montieren.....	14
4.6	Gerät anschließen.....	15
4.6.1	Wichtige Hinweise.....	15
4.6.2	Verkabelung.....	15
4.6.3	Klemmenbelegung.....	17
4.6.4	Anschlussplan.....	18
4.6.5	Anschlussbeispiel für einen Türöffner und eine Türklingel.....	19
4.6.6	Anschluss prüfen.....	20
4.7	Klingeltasten beschriften.....	21
<b>5</b>	<b>Konfiguration</b> .....	<b>23</b>
5.1	Werkseinstellungen.....	23
5.2	Werkseinstellungen wiederherstellen.....	23
5.3	Quittungstöne.....	24
5.4	Konfiguration speichern und beenden.....	24
5.5	Hinweise für die Eingabe von Rufnummern.....	24
5.6	Einstieg in die Konfiguration.....	25
5.7	Automatischer Abgleich auf die TK-Anlage.....	26

<b>5.8</b>	<b>Mikrofonempfindlichkeit und Lautstärke festlegen .....</b>	<b>27</b>
<b>5.9</b>	<b>PIN-Code ändern .....</b>	<b>27</b>
<b>5.10</b>	<b>Rufnummern für Klingeltasten .....</b>	<b>28</b>
5.10.1	Rufnummern für Klingeltasten festlegen.....	28
5.10.2	Rufnummern löschen.....	29
<b>5.11</b>	<b>Türöffnerfunktion freigeben .....</b>	<b>30</b>
<b>5.12</b>	<b>Türöffnerzeit festlegen .....</b>	<b>31</b>
<b>5.13</b>	<b>Gesprächsdauer festlegen .....</b>	<b>33</b>
<b>5.14</b>	<b>Rufdauer zur Nebenstelle festlegen .....</b>	<b>34</b>
<b>5.15</b>	<b>Art der Gesprächsannahme festlegen .....</b>	<b>35</b>
5.15.1	Gesprächsannahme durch Tastennachwahl .....	35
5.15.2	Gesprächsannahme im Direktbetrieb .....	35
<b>5.16</b>	<b>Rufumleitung vorbereiten .....</b>	<b>36</b>
5.16.1	Rufnummern für die Rufumleitung festlegen .....	36
5.16.2	Rufnummern für die Rufumleitung löschen.....	37
<b>5.17</b>	<b>Relaiskontakte konfigurieren .....</b>	<b>38</b>
5.17.1	Konfiguration Relaiskontakt 1 .....	38
5.17.2	Konfiguration Relaiskontakt 2 .....	39
<b>6</b>	<b>Konfiguration SwitchBox .....</b>	<b>40</b>
<b>6.1</b>	<b>SwitchBox anmelden .....</b>	<b>40</b>
<b>6.2</b>	<b>PIN-Code für SwitchBox festlegen .....</b>	<b>41</b>
<b>6.3</b>	<b>Telefonanlagenanschluss einer Klingeltaste zuweisen .....</b>	<b>42</b>
<b>6.4</b>	<b>SwitchBox Relaiskontakte konfigurieren .....</b>	<b>44</b>
6.4.1	SwitchBox Relaiskontakt 1 konfigurieren .....	44
6.4.2	SwitchBox Relaiskontakt 2 konfigurieren .....	45
6.4.3	SwitchBox Relaiskontakt 3 konfigurieren .....	46
<b>7</b>	<b>Übersicht Programmiertabelle .....</b>	<b>47</b>
<b>8</b>	<b>Benutzung im Alltag .....</b>	<b>50</b>
<b>8.1</b>	<b>Ein Türgespräch entgegennehmen .....</b>	<b>50</b>
<b>8.2</b>	<b>Eine Tür öffnen.....</b>	<b>52</b>
<b>8.3</b>	<b>Die Türsprechanlage anrufen.....</b>	<b>53</b>
<b>8.4</b>	<b>Rufumleitung aktivieren/deaktivieren .....</b>	<b>54</b>
<b>8.5</b>	<b>Direktbefehle während einer Sprechverbindung .....</b>	<b>56</b>
<b>9</b>	<b>Störungen und Fehlerbehebung.....</b>	<b>57</b>



<b>10</b>	<b>Wartung, Pflege und Entsorgung .....</b>	<b>58</b>
10.1	Reinigung .....	58
10.2	Lagerung .....	58
10.3	Demontage .....	58
10.4	Entsorgung .....	59
10.4.1	Verpackungsmaterial entsorgen .....	59
10.4.2	Altgerät entsorgen .....	59

## 2 Sicherheitshinweise

Bevor Sie das Produkt installieren oder benutzen, beachten Sie bitte unbedingt die Anweisungen dieser Anleitung.

Wenn Sie diese Anleitung nicht beachten, haftet Telegärtner Elektronik GmbH nicht für Schäden, die aus fahrlässiger oder vorsätzlicher Missachtung der Anweisungen in dieser Anleitung entstehen!

- Halten Sie Kleinteile und Verpackung von Kindern fern. Es besteht Erstickungsgefahr.
- Schließen Sie an das Produkt nur Geräte an, die SELV-Spannung (Safety Extra Low Voltage = Sicherheits-Kleinspannungs-Stromkreis) liefern.
- Schließen Sie nur CE-zertifizierte Endgeräte an die Telefonanlage an.
- Schließen Sie keine Geräte an, die einen Erdpotenzialausgleich an den Leitungen haben. Verbinden Sie die a/b-Leitungen nicht mit einem Erdpotenzialausgleich, da sonst das Gerät beschädigt werden kann.
- Verwenden Sie kein beschädigtes Gerät. Lassen Sie ein beschädigtes Gerät umgehend reparieren.
- Während Gewittern dürfen die Leitungen nicht installiert oder angeschlossen werden. Auch der Anschlussstecker darf bei Gewittern nicht gesteckt oder abgezogen werden.
- Öffnen Sie keinesfalls das Gehäuse. Durch unbefugtes Öffnen, unsachgemäße Reparaturen oder Modifikationen können Gefahren für die Benutzer entstehen. Außerdem erlischt der Gewährleistungsanspruch.
- Schützen Sie das Produkt vor Staub, aggressiven Flüssigkeiten und Dämpfen.
- Benutzen Sie das Produkt nicht in Feuchträumen oder in explosionsgefährdeten Bereichen.
- Montieren Sie Ihr Produkt nicht in der Nähe von Wärmequellen oder in der Nähe von anderen elektrischen Geräten.
- Lassen Sie keine Flüssigkeit in das Innere des Produkts eindringen. Elektrische Schläge oder Kurzschlüsse können die Folge sein.
- Verlegen Sie die Anschlussleitungen und Kabel unfallsicher!

### 3 Produktinformation und Beschreibung

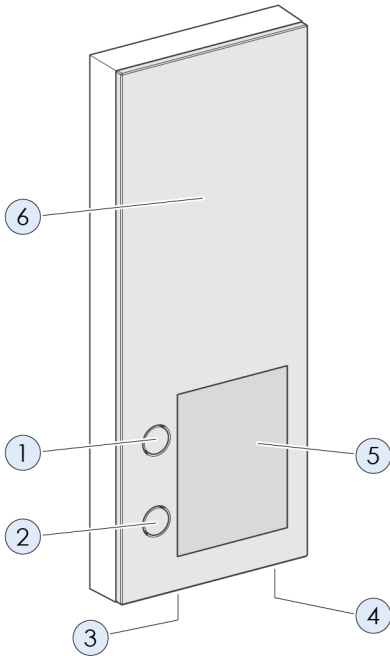

Pos.	Beschreibung
1	Klingeltaste 1 (kapazitiv)
2	Klingeltaste 2 (kapazitiv)
3	Helligkeitssensor
4	Mikrofon
5	Beschriftungsfeld
6	Lautsprecher (nicht sichtbar)

## 3.1 Modellvarianten

### DoorLine Slim

Oberfläche	Glas	
Farbe/Artikelnummer	weiß	150700
	schwarz	150710

## 3.2 Typenschild

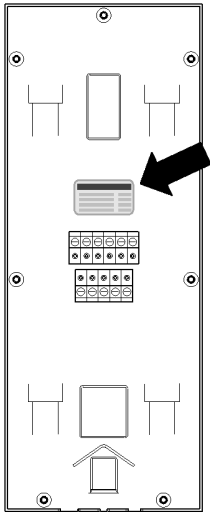

Auf dem Typenschild befinden sich die Seriennummer, Produktkennzeichnungen und Informationen zu Gerätetyp.



### 3.3 Bestimmungsgemäßer Gebrauch

Die Türsprechanlage ist für den Anschluss an analoge Telefonanlagen vorgesehen.

Sie kann verwendet werden

- als Sprechanlage
- für ferngesteuertes Öffnen von Türen oder Toren
- zur Weiterschaltung des Türgesprächs auf andere Telefone
- zur Verbindung mit anderen Steuerungen

Die Türsprechanlage ist für den privaten sowie für den gewerblichen Einsatz entwickelt worden.

#### 3.3.1 Hinweise zur Verwendung eines elektronischen Türöffners

Es besteht ein erhöhtes Einbruchrisiko, wenn Sie einen Türöffner anschließen, da die Relaiskontakte nach Demontage der Türsprechanlage zugänglich sind.

Sicherer ist das Konfigurieren eines Türöffners über eine SwitchBox (Zubehör), da sich diese innerhalb des Hauses befindet und so die Relaiskontakte von außen nicht manipulierbar sind.

Ein elektrischer Türöffner ersetzt nicht den Verschluss der Tür durch einen Riegel, sondern ist lediglich eine zusätzliche Einrichtung.

Er ist in erster Linie für den Tagesbetrieb gedacht, während nachts oder bei Abwesenheit die betreffende Tür durch den Riegel verschlossen wird.

Eine Tür, die nur mit der Falle des Türöffners geschlossen gehalten wird, gilt versicherungsrechtlich als nicht verschlossen!

## 3.4 Technische Voraussetzungen

- Das Gerät ist für den Anschluss an einen analogen Telefonanschluss (a/b-Port) einer Telefonanlage vorgesehen.
- Beide Schaltausgänge des Geräts schalten potenzialfrei. Das bedeutet, dass bei Ansteuerung eines Türöffners oder eines ähnlichen Geräts ggf. noch ein Klingeltrafo benötigt wird (siehe Kapitel Gerät anschließen [► 15]).
- Zur Installation an Ihre TK-Anlage und für den Betrieb notwendige Telefonstecker (z. B. TAE oder RJ11), Kabel und Leitungen sind nicht im Lieferumfang enthalten.
- Ihre TK-Anlage und Ihre Endgeräte (Telefone) müssen das Tonwahlverfahren unterstützen.

## 3.5 Technische Daten

Fernmelde- technische Daten	Speisespannung	24 – 64 V DC
	Speisestrom	20 – 50 mA
	Ruferkennung	42 - 75V 20 - 50Hz
Klingeltasten	Anzahl	2
Rufnummern	Anzahl	pro Taste 2 Rufnummern mit 20 Stellen
Schaltausgänge	Schaltausgang 1	potenzialfrei, 24 V AC / DC 1 A
	Schaltausgang 2	potenzialfrei, 24 V AC / DC 1 A
Allgemeine Daten	Spannungsversorgung	12V / 12W, geregelt
	Kabellänge Span- nungsversorgung	max. 10 m
	Stromverbrauch	Ruhezustand 1 W Gesprächszustand max. 5 W
	Schutzart	IP54 (in installiertem Zustand)
	Betriebstemperatur	-20 °C bis +60 °C
	Gewicht	450 Gramm
Abmessungen	Montageblech	176x79 mm
	Gerät	220x850x21 mm

## 3.6 Zubehör

- Steckernetzteil Artikelnummer 114737  
(Zur Spannungsversorgung der DoorLine Slim.)
- Steckernetzteil SNG DL Artikelnummer 105248  
(Zur Verwendung als Klingeltrafo, Stromversorgung Türöffner, etc. Nicht zur Spannungsversorgung der DoorLine Slim verwenden!)
- Netzteil zur Tragschienenmontage (DIN-Rail), Artikelnummer 114651
- SwitchBox SB-442  
(Zur Erweiterung der DoorLine Slim für ein Mehrparteienhaus oder für ein Heimautomationssystem.)
  - Aufputzmontage oder Montage auf Tragschiene (DIN-Rail)
  - 4 TK-Anlagen anschließbar
  - 3 Relaiskontakte konfigurierbar

## 4 Montage und Anschluss

### 4.1 Zu Ihrer Sicherheit

Die Montage darf nur von Fachkräften mit entsprechenden Kenntnissen und Erfahrungen durchgeführt werden. Diese Personen müssen in der Lage sein, Gefahren zu erkennen und mögliche Gefährdungen zu vermeiden.

Die am Einbauort gültigen rechtlichen Vorschriften sind zu beachten.

Bei der Montage die Anschlusskabel nicht einklemmen.

Beachten Sie auch die Sicherheitshinweise am Anfang der Bedienungsanleitung.

**Vorsicht:** Die Frontplatte des Geräts besteht aus Glas. Diese kann beschädigt werden und dann Verletzungen erzeugen. Schützen Sie Glasflächen vor Beschädigung.

### 4.2 Lieferumfang

Im Lieferumfang des Geräts enthalten sind:

- das Gerät
- Montage- und Bedienungsanleitung
- Montageblech
- Beutel mit Befestigungsmaterial und Innensechskantschlüssel

### 4.3 Vor der Montage

Prüfen Sie vor der Montage alle Teile auf Vollständigkeit und Transportschäden.

Wir empfehlen, die Türsprechanlage zunächst in unmittelbarer Nähe Ihrer TK-Anlage anzuschließen, auszuprobieren und die Basiskonfiguration vorzunehmen.

Auf diese Weise können Sie schnell und ohne Aufwand die Verkabelung und Konfiguration der Klingeltasten vornehmen.

Nachdem die Türsprechanlage in diesem Testaufbau einwandfrei mit Ihrer TK-Anlage und Telefonen funktioniert, können Sie die Türsprechanlage an Ihrem endgültigen Verwendungsort montieren.

## 4.4 Montageort

- Das Gerät ist vorgesehen für die Montage im Außenbereich und ist vor Spritzwasser geschützt (Feuchtigkeitsschutz nach IP 54, Spritzwasser im Winkel bis 60° zur Senkrechten).
- Es muss ein Mindestabstand vom Mikrofon zur nächstliegenden Eckwandfläche von mindestens 10 cm eingehalten werden.
- Die Umgebungstemperatur muss zwischen -20 °C und +60 °C liegen.
- Im Bereich des Montageortes dürfen keine Versorgungsleitungen, Kabel o. Ä. verlegt sein.

## 4.5 Gerät montieren

Das Gerät wird komplett Aufputz mit beiliegendem Montageblech und Befestigungsmaterial montiert.

### 4.5.1 Montageblech an der Wand montieren

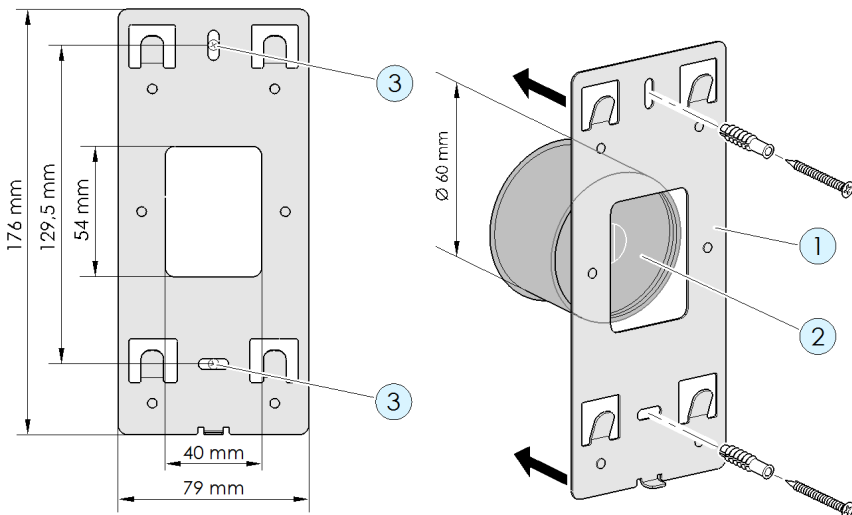

1. Platzieren Sie das Montageblech (1) auf einer Standard-Unterputzdose (2) oder einem passenden Freiraum im Mauerwerk. Die Aussparung im Montageblech muss passgenau auf der Unterputzdose sein.

2. Vergewissern Sie sich, dass im Bereich der Bohrlöcher **(3)** keine Versorgungsleitungen, Kabel o. Ä. verlegt sind.
3. Befestigen Sie das Montageblech über die beiden Bohrlöcher **(3)** an der Wand mit Schrauben und Dübeln.

#### 4.5.2 Gerät am Montageblech montieren

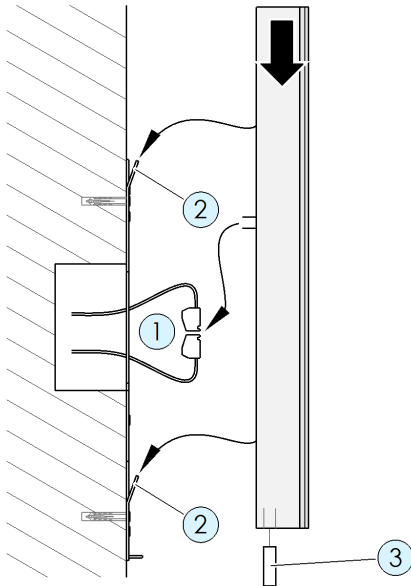

1. Schließen Sie die Klemmen **(1)** an (siehe Kapitel Gerät anschließen).
2. Stecken Sie die Klemmen **(1)** wieder auf das Gerät.
3. Setzen Sie das Gerät von schräg oben auf das Montageblech bis die vier Metallnasen **(2)** in den vier Befestigungslöchern des Geräts einrasten.
4. Fixieren Sie das Gerät mit der Innensechskant-Madenschraube **(3)** am Montageblech.

**Achtung:** Ziehen Sie die Schraube nur leicht an, da sonst das Gewinde beschädigt werden kann.

## 4.6 Gerät anschließen

### 4.6.1 Wichtige Hinweise

- Schalten Sie vor dem Anschließen des Geräts an die TK-Anlage alle benötigten Komponenten (TK-Anlage, Gerät, Klingeltrafo) stromlos.
- Achten Sie bei der Verkabelung auf die Polung (12 V Gleichspannung) der beiden Adern in den Klemmen.
- Stecken Sie das Steckernetzteil erst in eine Steckdose, wenn alle Kabel fest verbunden sind und keine Gefahr eines Kurzschlusses von Adernpaaren besteht.
- Ein Klingeltrafo (z. B. 12 V Wechselspannung) darf nicht als Stromversorgung für das Gerät verwendet werden. Das kann zur Zerstörung des Geräts führen!
- Beide integrierte Relaiskontakte schalten potenzialfrei, d. h. zum Ansteuern eines Türöffners ist noch zusätzlich ein Klingeltrafo erforderlich. Schalten Sie die Klingeltrafospannung dann über den jeweiligen Schaltausgang zum Türöffner (siehe Kapitel Anschlussbeispiel für einen Türöffner und eine Türklingel [► 19]).
- Beide Schaltrelais sind bis max. 24 V AC / DC 1 A belastbar. Vergewissern Sie sich vor der Inbetriebnahme des Geräts, dass diese Werte von Ihrem Türöffner, Ihrer Türglocke oder anderen zu schaltenden Einrichtungen nicht überschritten werden. Beachten Sie die Bedienungsanleitungen der jeweiligen Produkte.

### 4.6.2 Verkabelung

Für die Installationsverkabelung des Geräts verwenden Sie handelsübliche Fernmeldeleitungen.

Bitte beachten Sie, dass zur Erfüllung der allgemeinen Sicherheitsbestimmungen und zur Vermeidung von Störeinflüssen die Schwachstrom-Telefonleitungen getrennt von Starkstromleitungen geführt werden müssen.

Halten Sie einen Mindestabstand von 10 cm zwischen beiden Leitungsarten ein. Sollte eine der angeschlossenen Leitungen im Freien verlaufen, müssen Sie für einen ausreichenden Blitzschutz sorgen.

### Einsetzbare Leitungstypen

- Fernmeldeinnenkabel
  - J-Y(ST)-Y 2 x 2 x 0,6
  - J-Y(ST)-Y 2 x 2 x 0,8
  - J-Y(ST)-Y 4 x 2 x 0,6
  - J-Y(ST)-Y 4 x 2 x 0,8
- Klingelmantelleitung
  - YR 4 x 0,8
- Fernmeldekabel
  - A-2Y(L)2Y 4 x 2 x 0,8

### Maximale Kabellängen für die Verbindung zur TK-Anlage und zum Türöffner

Aderdurchmesser		0,8 mm	0,6 mm
Reichweiten für den Sprech- und Signalisierbetrieb		320 m	140 m
Reichweiten für den Türöffnerbetrieb von einem externen Klingeltrafo zum Türöffner (maximale Stromaufnahme 1A Wechselfspannung)	12 V	38 m	17 m
	16 V	76 m	34 m
	20 V	115 m	51 m
	24 V	177 m	78 m

### Anschlussarten

Am analogen Anschluss der TK-Anlage sind in Deutschland drei Anschlussarten üblich:

- Klemmen
- RJ 11
- TAE-Stecker

Bei modernen TK-Anlagen wie der AVM Fritz!Box oder Telekom Speedport sind die inneren beiden Adern des RJ 11-Anschlusses zu nutzen.

Bei älteren TK-Anlagen (vor 2005) werden auch die beiden äußeren Adern verwendet.



### 4.6.3 Klemmenbelegung

Auf der Rückseite des Geräts befinden sich zwei Schraub-/Klemm-Steckverbinder. Diese lassen sich zum bequemen Anschluss der Leitungen abziehen. Die einzelnen Klemmen sind mit Ziffern beschriftet.

Ansicht von hinten

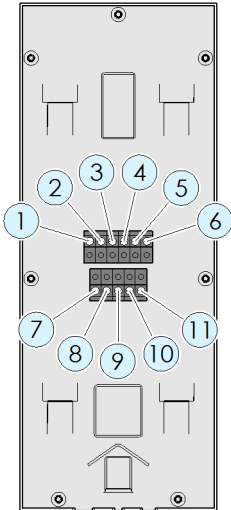

Ansicht Klemmen

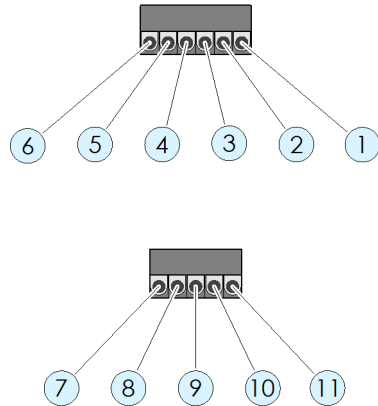

1	Versorgungsspannung +12 V	7	Erweiterungsbox Data
2	Versorgungsspannung GND	8	Erweiterungsbox -
3	Relaiskontakt 2 potenzialfrei	9	Erweiterungsbox +
4	Relaiskontakt 2 potenzialfrei	10	Telefonleitung La (polungsunabhängig)
5	Relaiskontakt 1 potenzialfrei	11	Telefonleitung Lb (polungsunabhängig)
6	Relaiskontakt 1 potenzialfrei		

## 4.6.4 Anschlussplan

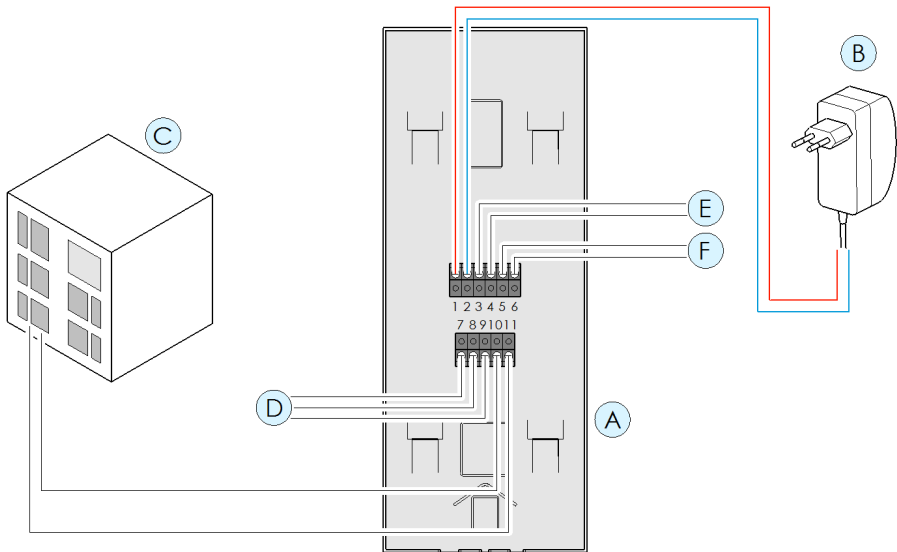

Pos.	Beschreibung
A	Türsprechanlage (Rückseite)
B	Steckernetzteil
C	Telefonanlage
D	Erweiterungsbox
E	Relaiskontakt 2
F	Relaiskontakt 1

### 4.6.5 Anschlussbeispiel für einen Türöffner und eine Türklingel

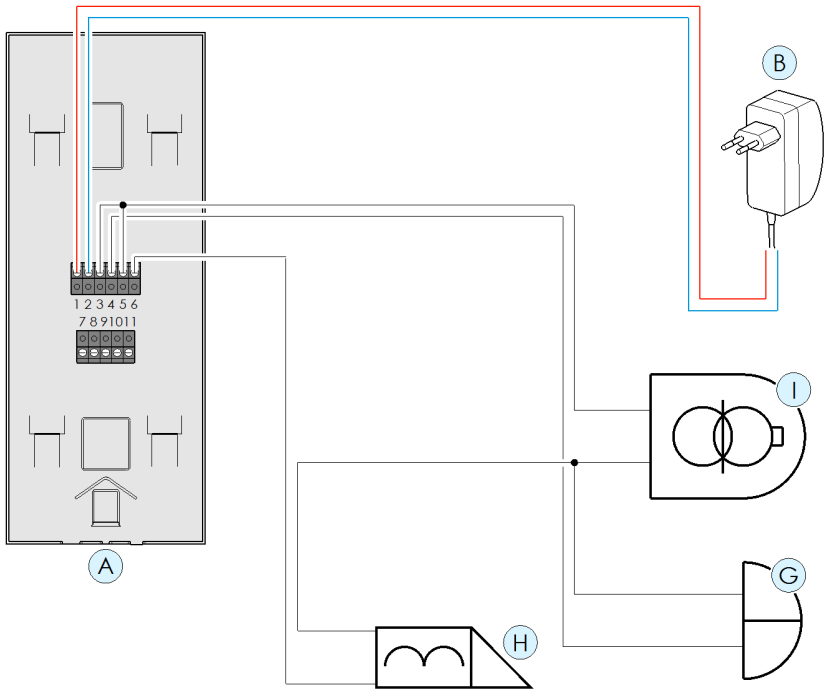

Pos.	Beschreibung
A	Türsprechanlage (Rückseite)
B	Steckernetzteil
G	Türklingel an Relaiskontakt 2
H	Türöffner an Relaiskontakt 1
I	Klingeltrafo

### 4.6.6 Anschluss prüfen

So prüfen Sie, ob die Montage erfolgreich war:

1. Legen Sie die Netzspannung an.
  - ⇒ Die Türsprechanlage startet. Wenn die Umgebung dunkel ist, schaltet die Beleuchtung der Türsprechanlage ein.
2. Rufen Sie die Türsprechanlage von einem Telefon aus an, das mit Ihrer Telefonanlage verbunden ist (siehe auch Die Türsprechanlage anrufen [► 53]).
  - ⇒ Es ertönt ein doppelter Ton im Telefon. Danach ist die Sprechverbindung zwischen Telefon und Türsprechanlage aufgebaut.

Zeigt das Gerät keine Reaktion, trennen Sie es sofort vom Stromnetz. Überprüfen Sie dann den Anschluss der Klemmen 1 und 2 an das Steckernetzteil auf einen Verdrahtungsfehler (z. B. Leitung verpolt).

War die Montage erfolgreich, starten Sie die Konfiguration des Geräts wie in den nachfolgenden Kapiteln beschrieben.

## 4.7 Klingeltasten beschriften

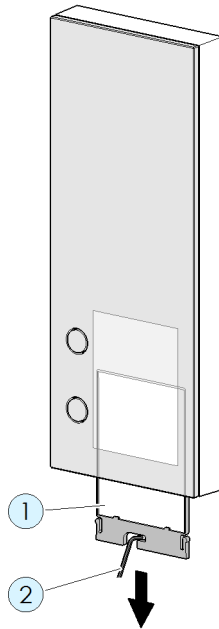

1. Ziehen Sie die Schublade **(1)** mit Hilfe des beiliegenden Innensechskantschlüssels **(2)** nach unten heraus.
2. Entnehmen Sie das Papier.
3. Beschriften Sie das Papier nach Wunsch.
4. Legen Sie das Papier in die Schublade ein.
5. Schieben Sie die Schublade zu.

### Zuschnitt Einlegeschild

Papiergröße: 50x69,5 mm

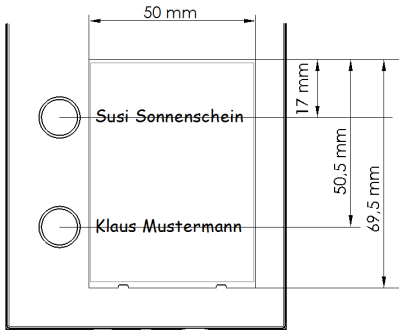

Bei der Produktbeschreibung des Geräts auf unserer Homepage finden Sie unseren **Label Assistant**. Er unterstützt Sie bei der einfachen und professionellen Beschriftung des Einlegeschilds.





## 5 Konfiguration

### 5.1 Werkseinstellungen

Ab Werk sind folgende Parameter voreingestellt:

PIN-Code	0000
Türöffnerfunktion	Gesperrt
Türöffnerzeit	3 Sekunden
Gesprächsdauer	1 Minute
Türrufdauer	30 Sekunden
Rufnummer Klingeltaste 1	11
Rufnummer Klingeltaste 2	12
Gesprächsannahme	Annahme durch Tastennachwahl
Konfiguration Relaiskontakt 1	Externer Gong für alle Klingeltasten
Konfiguration Relaiskontakt 2	Türöffner
SwitchBox	Keine



### 5.2 Werkseinstellungen wiederherstellen

1.		Einstieg in die Konfiguration (siehe Kapitel Einstieg in die Konfiguration [► 25])
2.	 	Taste Raute und Taste Stern am Telefon betätigen
3.	 	Konfigurationsbefehl „99“ am Telefon eingeben
		Es ertönt eine Melodie. Nach ca. 3 Sekunden hören Sie den positiven Quittungston. Das Gerät ist nun im Auslieferungszustand.

## 5.3 Quittungstöne

Bei der Programmierung werden Sie durch positive bzw. negative Quittungstöne über den Programmierstatus informiert.

Jedes Notensymbol entspricht einem Piepton:

neutral	Eine Tasteneingabe wird erwartet	
positiv	Die Programmierung wurde übernommen	
negativ	Die Programmierung wurde nicht übernommen	

## 5.4 Konfiguration speichern und beenden

Zum Beenden der Konfiguration genügt es, einfach den Telefonhörer aufzulegen. Das Gerät erkennt das Gesprächsende daraufhin automatisch und speichert die geänderte Konfiguration ab.

## 5.5 Hinweise für die Eingabe von Rufnummern

Eingabe	Auswirkung
*	Bewirkt nicht die Wahl dieses Zeichens sondern eine Wählpause von einer Sekunde
**	Bewirkt das einmalige Wählen eines „*“-Zeichens Falls Sie Ihr gewünschtes Telefon über die Rufnummer „**1“ erreichen, müssen Sie in der Rufnummereingabe der Türsprechanlage „****1“ eingeben
#	Die Türsprechanlage erzeugt einen Flash-Impuls von 100 ms
##	Bewirkt das einmalige Wählen eines „#“-Zeichens









## 5.6 Einstieg in die Konfiguration

Für die Konfiguration müssen Sie Ihre Türsprechanlage mit einem tonwahlfähigen Telefon anrufen. Wie Sie die Türsprechanlage anrufen können, richtet sich nach der Konfiguration Ihrer TK-Anlage.

Wenn die Verbindung zum Gerät besteht, können Sie mit der Konfiguration beginnen.

### Hinweise

- Schreiben Sie sich die entsprechenden Ziffernfolgen auf, bevor Sie mit der Konfiguration beginnen.
- Nach Ablauf der Gesprächsdauer (Werkseinstellung 1 Minute) wird die Verbindung auch während der Programmierung automatisch getrennt.
- Wird die Programmierung vom Gerät verworfen (negativer Quittungston), müssen Sie den fehlgeschlagenen Programmierschritt erneut vornehmen.
- Haben Sie dreimal hintereinander die falsche PIN eingegeben, wird die Verbindung getrennt.

1		Hörer abheben
2		Gerät anrufen
		Sie hören den positiven Quittungston
3		Zweimal die Raute-Taste am Telefon betätigen
		Sie hören den neutralen Quittungston
4		PIN eingeben
		Sie hören den positiven Quittungston und befinden sich nun im Programmiermodus

Wenn Sie den positiven Quittungston hören, können Sie mit der Programmierung beginnen. Andernfalls ist der Vorgang zu wiederholen.

Befinden Sie sich im Programmiermodus, können Sie sämtliche Konfigurationsoptionen nacheinander vornehmen.



## 5.7 Automatischer Abgleich auf die TK-Anlage

Um ein möglichst optimales Freisprechen über alle TK-Anlagen zu gewährleisten, kann Ihr Gerät sich automatisch auf die jeweilige Anlage einstellen.

Der Abgleich dauert ca. 3 Sekunden. Während des Vorgangs wird ein Abgleichton eingespielt. Während dieser Zeit sollte nicht in den Hörer gesprochen werden, da dies den automatischen Abgleich stören kann.



Wir empfehlen, diesen Schritt immer durchzuführen nach Wiederherstellung der Werkseinstellungen und nach einer Neuinstallation.

1.		Einstieg in die Konfiguration (siehe Kapitel Einstieg in die Konfiguration [▶ 25])
2.		Taste Raute und Taste Stern am Telefon betätigen
3.		Konfigurationsbefehl „00“ am Telefon eingeben
		Ca. 3 Sekunden warten, bis der Abgleichston abgespielt wurde
		Sie hören den positiven Quittungston. Das Gerät ist nun an Ihre TK-Anlage angepasst

Nach erfolgreichem Abgleich können Sie sowohl Lautstärke als auch Mikrofonempfindlichkeit nach Ihren Wünschen anpassen.

## 5.8 Mikrofonempfindlichkeit und Lautstärke festlegen





Die Mikrofonempfindlichkeit lässt sich in 10 Stufen, die Lautsprecherlautstärke in 20 Stufen einstellen. Bei Erreichen des maximal bzw. minimal möglichen Wertes hören Sie einen positiven Quittungston. Jede korrekte Tasteneingabe wird durch einen neutralen Quittungston bestätigt.

**Folgende Kennziffern sind möglich:**

- |   |   |
|---|---|
| ② | Kennziffer 2 verringert die Mikrofonempfindlichkeit |
| ③ | Kennziffer 3 erhöht die Mikrofonempfindlichkeit     |
| ⑤ | Kennziffer 5 verringert die Lautsprecherlautstärke  |
| ⑥ | Kennziffer 6 erhöht die Lautsprecherlautstärke      |

## 5.9 PIN-Code ändern

Im Auslieferungszustand ist der PIN-Code für die Konfiguration „0000“. Um zu verhindern, dass die Einstellungen Ihrer Türsprechanlage von Unbefugten verändert werden, sollten Sie den PIN-Code folgendermaßen ändern:

1.		Einstieg in die Konfiguration (siehe Kapitel Einstieg in die Konfiguration [▶ 25])
2.	④ ⑤	Taste Raute und Taste Stern am Telefon betätigen
3.	⑧ ⑧	Konfigurationsbefehl „88“ am Telefon eingeben
		Sie hören den neutralen Quittungston
4.		Neue 4-stellige PIN eingeben
		Sie hören den neutralen Quittungston
5.		Neue PIN wiederholen
		Sie hören den positiven Quittungston



Sollte das Ändern des PIN-Codes nicht mit dem positiven Quittungston abgeschlossen werden, prüfen Sie, ob Sie beim Einstieg in die Konfiguration den richtigen PIN-Code eingegeben haben. Dies wird erst am Ende des gesamten Vorganges von der Türsprechanlage geprüft.



Änderungen an der Konfiguration sind nur mit Kenntnis Ihres PIN-Codes möglich. Tragen Sie zur Sicherheit Ihren neuen PIN-Code in die Konfigurationstabelle ein (siehe Übersicht Konfigurationsbefehle [▶ 47]).

## 5.10 Rufnummern für Klingeltasten







Jede Klingeltaste kann mit 2 Rufnummern hinterlegt werden.

Bei der Gesprächsannahme durch Tastennachwahl gilt die zweite Rufnummer als Ausweichnummer. Diese wird dann gewählt, wenn der Ruf zur ersten Nummer nicht angenommen wird oder das Rufziel gerade besetzt ist.

Bei der Gesprächsannahme im Direktbetrieb wird nur die erste Rufnummer angewählt.

### 5.10.1 Rufnummern für Klingeltasten festlegen

#### Konfigurationsbeispiel: Rufnummer 1 für Klingeltaste 1:

1.		Einstieg in die Konfiguration (siehe Kapitel Einstieg in die Konfiguration [▶ 25])
2.	 	Taste Raute und Taste Stern am Telefon betätigen
3.	 	Konfigurationsbefehl für Rufnummer Klingeltaste 1 „11“ am Telefon eingeben
4.		Neutraler Quittungston
5.		Rufnummer (max. 20-stellig) eingeben, die der Klingeltaste zugeordnet werden soll (siehe Hinweise für die Eingabe von Rufnummern [▶ 24])
		Wenn 5 Sekunden lang keine Eingabe erfolgt ist, hören Sie den positiven Quittungston und die Rufnummer ist gespeichert

Die Konfiguration der restlichen Rufnummern läuft nach dem gleichen Schema ab. Hierzu sind folgende Befehle zu verwenden:

# \* 1 2

Konfiguration Rufnummer 2 für Klingeltaste 1

# \* 2 1

Konfiguration Rufnummer 1 für Klingeltaste 2

# \* 2 2

Konfiguration Rufnummer 2 für Klingeltaste 2

## 5.10.2 Rufnummern löschen

Sie können eine Rufnummer löschen, die auf einer Taste gespeichert ist.

### Konfigurationsbeispiel: Löschen der Rufnummer 1 von Klingeltaste 1:

1.		Einstieg in die Konfiguration (siehe Kapitel Einstieg in die Konfiguration [▶ 25])
2.	# *	Taste Raute und Taste Stern am Telefon betätigen
3.	1 1	Konfigurationsbefehl für Rufnummer Klingeltaste 1 „11“ am Telefon eingeben
4.	♪	Neutraler Quittungston
5.	♪♪	Wenn 5 Sekunden lang keine Eingabe erfolgt ist, hören Sie den positiven Quittungston und die Rufnummer ist gelöscht

Das Löschen der Rufnummern für die restlichen Klingeltasten läuft nach dem gleichen Schema ab. Hierzu sind folgende Befehle zu verwenden:

# \* 1 2

Löschen der Rufnummer 2 für Klingeltaste 1

# \* 2 1







Löschen der Rufnummer 1 für Klingeltaste 2

# \* 2 2

Löschen der Rufnummer 2 für Klingeltaste 2

## 5.11 Türöffnerfunktion freigeben

Aus Sicherheitsgründen gegen unberechtigtes Öffnen kann die Tür nicht geöffnet werden, wenn die Verbindung vom Telefon aus zur Türfreisprecheinrichtung aufgebaut wurde. Auf Wunsch kann diese Funktion ausgeschaltet werden.

1.		Einstieg in die Konfiguration (siehe Kapitel Einstieg in die Konfiguration [► 25])
2.		Taste Raute und Taste Stern am Telefon betätigen
3.		Konfigurationsbefehl „04“ am Telefon eingeben
		Als Bestätigung hören Sie einen neutralen Quittungston
4.		Ziffer 1 zum Freigeben der Türöffnerfunktion eingeben oder
		Ziffer 0 zum Sperren der Türöffnerfunktion eingeben
		Zum Abschluss hören Sie den positiven Quittungston

## 5.12 Türöffnerzeit festlegen

Betätigungsdauer des Türöffners.

Mögliche Werte: 1 bis 9 Sekunden oder deaktivieren mit 0

Auslieferungszustand: 3 Sekunden

### Bei Türöffnen mit Nachwahl #9

Wenn Relaiskontakt 2 als Türöffner festgelegt wurde

oder

wenn ein Kontakt einer SwitchBox als Türöffner mit Nachwahl #9 festgelegt wurde.





1.		Einstieg in die Konfiguration (siehe Einstieg in die Konfiguration [▶ 25])
2.		Taste Raute und Taste Stern am Telefon betätigen
3.		Konfigurationsbefehl „05“ am Telefon eingeben
		Als Bestätigung hören Sie einen neutralen Quittungston
4.		Die Schaltzeit des Türöffners über die Eingabe der Ziffern 1 bis 9 festlegen (Ziffer entspricht der Dauer in Sekunden, 0=deaktiviert)
		Zum Abschluss hören Sie den positiven Quittungston

**Bei Türöffnen mit Nachwahl #8**

Wenn Relaiskontakt 1 als Türöffner festgelegt wurde

oder

wenn ein Kontakt einer SwitchBox als Türöffner mit Nachwahl #8 festgelegt wurde.

1.		Einstieg in die Konfiguration (siehe Einstieg in die Konfiguration [► 25])
2.		Taste Raute und Taste Stern am Telefon betätigen
3.		Konfigurationsbefehl „03“ am Telefon eingeben
		Als Bestätigung hören Sie einen neutralen Quittungston
4.		Die Schaltzeit des Türöffners über die Eingabe der Ziffern 1 bis 9 festlegen (Ziffer entspricht der Dauer in Sekunden, 0=deaktiviert)
		Zum Abschluss hören Sie den positiven Quittungston







## 5.13 Gesprächsdauer festlegen

Festlegung der Gesprächsdauer zur Türsprechanlage.

Nach Ablauf dieser Zeit wird das Türgespräch automatisch getrennt.

Auslieferungszustand: Eine Minute

Mögliche Werte: 1 bis 9 Minuten in Minutenschritten oder 0 für „ohne Beschränkung“.

1.		Einstieg in die Konfiguration (siehe Einstieg in die Konfiguration [▶ 25])
2.		Taste Raute und Taste Stern am Telefon betätigen
3.		Konfigurationsbefehl „07“ am Telefon eingeben
		Als Bestätigung hören Sie einen neutralen Quittungston
4.		Die Gesprächsdauer durch die Eingabe der Ziffern 1 bis 9 festlegen (Ziffer entspricht der Dauer in Minuten, 0= ohne Beschränkung)
		Zum Abschluss hören Sie den positiven Quittungston

## 5.14 Rufdauer zur Nebenstelle festlegen

Festlegung der Dauer des Türrufes zur Nebenstelle Ihrer TK-Anlage.

Auslieferungszustand: 30 Sekunden

Mögliche Werte: 1 bis 99 Sekunden.



Die Dauer des Türrufes zur Nebenstelle lässt sich nur einstellen, wenn die Gesprächsannahme auf „Tastennachwahl“ eingestellt ist. Ist die Gesprächsannahme auf „Direktbetrieb“ eingestellt, dann ist die Einstellung der Rufdauer unwirksam. Nach Betätigen einer Klingeltaste läuft dann sofort die eingestellte Zeit für die Gesprächsdauer ab.



1.		Einstieg in die Konfiguration (siehe Einstieg in die Konfiguration [▶ 25])
2.		Taste Raute und Taste Stern am Telefon betätigen
3.		Konfigurationsbefehl „08“ am Telefon eingeben
		Als Bestätigung hören Sie einen neutralen Quittungston
4.		Rufdauer durch Ziffern 01, ... 99 (in Sekundenschritten) eingeben. Die Eingabe muss zweistellig erfolgen
		Zum Abschluss hören Sie den positiven Quittungston

## 5.15 Art der Gesprächsannahme festlegen

Bestimmt die Art, wie ein Gespräch am Telefon angenommen wird, nachdem eine Klingeltaste an der Türsprechanlage gedrückt wurde.



### 5.15.1 Gesprächsannahme durch Tastennachwahl

Die Sprechverbindung zwischen Türsprechanlage und Telefon wird erst aufgebaut, nachdem der Hörer abgenommen wurde und eine beliebige Ziffer am Telefon betätigt wurde.

1.		Einstieg in die Konfiguration (siehe Kapitel Einstieg in die Konfiguration [▶ 25])
2.		Taste Raute und Taste Stern am Telefon betätigen
3.		Konfigurationsbefehl „70“ am Telefon eingeben
		Sie hören den positiven Quittungston

### 5.15.2 Gesprächsannahme im Direktbetrieb

Die Sprechverbindung zwischen Türsprechanlage und Telefon wird sofort aufgebaut, nachdem der Hörer abgenommen wurde.

1.		Einstieg in die Konfiguration (siehe Kapitel Einstieg in die Konfiguration [▶ 25])
2.		Taste Raute und Taste Stern am Telefon betätigen
3.		Konfigurationsbefehl „71“ am Telefon eingeben
		Sie hören den positiven Quittungston

## 5.16 Rufumleitung vorbereiten

Es können zwei Rufnummern hinterlegt werden, zu der ein Türgespräch bei Bedarf umgeleitet werden soll (Apothekerschaltung).

Bei der Gesprächsannahme durch Tastennachwahl gilt die zweite Rufnummer als Ausweichnummer. Diese wird dann gewählt, wenn der Ruf zur ersten Nummer nicht angenommen wird oder das Rufziel gerade besetzt ist.

Bei der Gesprächsannahme im Direktbetrieb wird nur die erste Rufnummer angewählt.







Die Rufumleitung zu diesen Rufnummern kann dann für jede Klingeltaste bei Bedarf aktiviert/deaktiviert werden (siehe Kapitel Rufumleitung aktivieren/deaktivieren [► 54]).

### Voraussetzung für eine Rufumleitung auf ein externes Ziel





Die analoge Nebenstelle, an der die Türsprechanlage angeschlossen ist, muss eine Berechtigung zum Führen von Externtelefonaten haben.

Bei den meisten Telefonanlagen nennt sich diese Funktion „Amtsberechtigung“.

### 5.16.1 Rufnummern für die Rufumleitung festlegen

1.		Einstieg in die Konfiguration (siehe Kapitel Einstieg in die Konfiguration [► 25])
2.		Taste Raute und Taste Stern am Telefon betätigen
3.		Für Eingabe der ersten Rufnummer: Konfigurationsbefehl „51“ am Telefon eingeben oder
		Für Eingabe der Ausweichnummer: Konfigurationsbefehl „52“ am Telefon eingeben
4.		Neutraler Quittungston
5.		Zielrufnummer (max. 20-stellig) eingeben (siehe Hinweise für die Eingabe von Rufnummern [► 24])
		Wenn 5 Sekunden lang keine Eingabe erfolgt ist, hören Sie den positiven Quittungston und die Rufnummer ist gespeichert

### 5.16.2 Rufnummern für die Rufumleitung löschen

1.		Einstieg in die Konfiguration (siehe Kapitel Einstieg in die Konfiguration [▶ 25])
2.		Taste Raute und Taste Stern am Telefon betätigen
3.		Zum Löschen der ersten Rufnummer: Konfigurationsbefehl „51“ am Telefon eingeben oder
		Zum Löschen der Ausweichnummer: Konfigurationsbefehl „52“ am Telefon eingeben
4.		Neutraler Quittungston
5.		Wenn 5 Sekunden lang keine Eingabe erfolgt ist, hören Sie den positiven Quittungston und die Rufnummer ist gelöscht

## 5.17 Relaiskontakte konfigurieren





Die beiden Relaiskontakte können verwendet werden





- als Türöffner oder
- zur Ansteuerung eines Türgongs.

Jeder Kontakt kann einer oder beiden Klingeltasten zugeordnet werden.

Der Relaiskontakt wird beim Betätigen einer Klingeltaste geschaltet. Der Kontakt wird solange geschaltet, wie die Klingeltaste gedrückt wird.

### 5.17.1 Konfiguration Relaiskontakt 1





1.		Einstieg in die Konfiguration (siehe Kapitel Einstieg in die Konfiguration [► 25])
2.		Taste Raute und Taste Stern am Telefon betätigen
3.		Konfigurationsbefehl „61“ am Telefon eingeben
		Neutraler Quittungston
4.		Schaltbefehl gemäß nachfolgender Tabelle eingeben
		Sie hören den positiven Quittungston als Bestätigung





Schaltbefehl	Klingeltaste 1	Klingeltaste 2	Nachwahl #8	Bemerkung
00	-	-		Relaiskontakt 1 schaltet bei Nachwahl von #8 während einer Sprechverbindung.
1		-	-	
2	-		-	
3			-	Werkseinstellung

**Beispiel:** Sie wollen dem Relaiskontakt 1 einen Türgong zuordnen. Bei Betätigung der Klingeltaste 2 soll der Türgong ertönen. Dann geben Sie nach dem Einstieg in die Konfiguration Folgendes ein : #\*612

## 5.17.2 Konfiguration Relaiskontakt 2

### Konfiguration Relaiskontakt 2







1.		Einstieg in die Konfiguration (siehe Kapitel Einstieg in die Konfiguration [▶ 25])
2.		Taste Raute und Taste Stern am Telefon betätigen
3.		Konfigurationsbefehl „62“ am Telefon eingeben
		Neutraler Quittungston
4.		Schaltbefehl gemäß nachfolgender Tabelle eingeben
		Sie hören den positiven Quittungston als Bestätigung

Schalt-befehl	Klingel-taste 1	Klingel-taste 2	Nach-wahl #9	Bemerkung
00	-	-		Relaiskontakt 2 schaltet bei Nachwahl von #9 während einer Sprechverbindung. Werkseinstellung
1	-		-	
2		-	-	
3			-	

## 6 Konfiguration SwitchBox

An die Türsprechanlage kann eine SwitchBox SB-442 angeschlossen werden. Mit dieser ist es möglich, zwei getrennte Wohneinheiten mit getrennten Telefonanlagen zu betreiben. Die SwitchBox SB-442 stellt drei zusätzliche konfigurierbare Relaiskontakte zur Verfügung.













### 6.1 SwitchBox anmelden

1.		Einstieg in die Konfiguration (siehe Einstieg in die Konfiguration [► 25])
2.	 	Taste Raute und Taste Stern am Telefon betätigen
3.	 	Konfigurationsbefehl „01“ am Telefon eingeben
		Als Bestätigung hören Sie einen neutralen Quittungston
4.		Ziffern 1 zum Anmelden der SwitchBox SB-442 eingeben oder Ziffer 0 eingeben, wenn keine SwitchBox verwendet werden soll
		Zum Abschluss hören Sie den positiven Quittungston



## 6.2 PIN-Code für SwitchBox festlegen

Aus Sicherheitsgründen wird die Kommunikation zwischen der Türsprechanlage und der SwitchBox durch einen PIN-Code geschützt. Im Auslieferungszustand ist der PIN-Code für die SwitchBox „0000“. Um die SwitchBox verwenden zu können, muss dieser PIN-Code geändert werden. Der PIN-Code muss zwischen 4 und 12 Zeichen lang sein und darf nur aus Ziffern bestehen.

1.		Einstieg in die Konfiguration (siehe Einstieg in die Konfiguration [► 25])
2.		Taste Raute und Taste Stern am Telefon betätigen
3.		Konfigurationsbefehl „02“ am Telefon eingeben
		Als Bestätigung hören Sie einen neutralen Quittungston
4.		Eingabe des bisherigen PIN-Codes (ab Werk "0000")
5.		Taste Raute am Telefon betätigen
		Sie hören den neutralen Quittungston
6.		Eingabe des neuen PIN-Codes („0000“ wird nicht akzeptiert)
7.		Taste Raute am Telefon betätigen
		Sie hören den neutralen Quittungston
8.		Eingabe des neuen PIN-Codes wiederholen
9.		Taste Raute am Telefon betätigen
		Wenn der neue PIN-Code in der SwitchBox gespeichert wurde, hören Sie den positiven Quittungston. Dies kann einige Sekunden dauern oder
		Falls ein Fehler auftrat, hören Sie den negativen Quittungston (8 kurze Töne). Nach dem dritten fehlerhaften Versuch wird die Verbindung getrennt. Der Vorgang muss von Punkt 1 wiederholt werden







Ein PIN-Code für die SwitchBox kann nur eingegeben werden, wenn die SwitchBox zuvor angemeldet wurde (siehe SwitchBox anmelden [► 40]).





## 6.3 Telefonanlagenanschluss einer Klingeltaste zuweisen

Legen Sie fest, welcher Telefonanlagenanschluss der SwitchBox beim Betätigen der Klingeltasten verwendet werden soll.

### Telefonanlagenanschluss Klingeltaste 1 festlegen

1.		Einstieg in die Konfiguration (siehe Einstieg in die Konfiguration [► 25])
2.		Taste Raute und Taste Stern am Telefon betätigen
3.		Konfigurationsbefehl „13“ am Telefon eingeben
		Als Bestätigung hören Sie einen neutralen Quittungston
4.		Telefonanlagenanschluss der SwitchBox durch Eingabe der Ziffer 1 oder 2 auswählen
5.		Sie hören den positiven Quittungston

### Telefonanlagenanschluss Klingeltaste 2 festlegen

1.		Einstieg in die Konfiguration (siehe Einstieg in die Konfiguration [▶ 25])
2.		Taste Raute und Taste Stern am Telefon betätigen
3.		Konfigurationsbefehl „23“ am Telefon eingeben
		Als Bestätigung hören Sie einen neutralen Quittungston
4.		Telefonanlagenanschluss der SwitchBox durch Eingabe der Ziffer 1 oder 2 auswählen
5.		Sie hören den positiven Quittungston

## 6.4 SwitchBox Relaiskontakte konfigurieren





Die drei Relaiskontakte können verwendet werden







- als Türöffner oder
- zur Ansteuerung eines Türgongs.

Jeder Kontakt kann einer oder beiden Klingeltasten zugeordnet werden.

Der Relaiskontakt wird beim Betätigen einer Klingeltaste geschaltet. Der Kontakt wird solange geschaltet, wie die Klingeltaste gedrückt wird.

### 6.4.1 SwitchBox Relaiskontakt 1 konfigurieren

1.		Einstieg in die Konfiguration (siehe Kapitel Einstieg in die Konfiguration [► 25])
2.		Taste Raute und Taste Stern am Telefon betätigen
3.		Konfigurationsbefehl „63“ am Telefon eingeben
		Neutraler Quittungston
4.		Schaltbefehl gemäß nachfolgender Tabelle eingeben
		Sie hören den positiven Quittungston als Bestätigung

Schaltbefehl	Klingeltaste 1	Klingeltaste 2	Nachwahl #8/9	Bemerkung
00	-	-		Relaiskontakt 1 schaltet bei Nachwahl von #9 während einer Sprechverbindung. Werkseinstellung
1		-	-	
2	-		-	
3			-	
4	-	-		Relaiskontakt 1 schaltet bei Nachwahl von #8 während einer Sprechverbindung.

## 6.4.2 SwitchBox Relaiskontakt 2 konfigurieren

1.		Einstieg in die Konfiguration (siehe Kapitel Einstieg in die Konfiguration [► 25])
2.		Taste Raute und Taste Stern am Telefon betätigen
3.		Konfigurationsbefehl „64“ am Telefon eingeben
		Neutraler Quittungston
4.		Schaltbefehl gemäß nachfolgender Tabelle eingeben
		Sie hören den positiven Quittungston als Bestätigung

Schalt-befehl	Klingel-taste 1	Klingel-taste 2	Nach-wahl #8/9	Bemerkung
0	-	-		Relaiskontakt 2 schaltet bei Nachwahl von #9 während einer Sprechverbindung.
1		-	-	Werkseinstellung
2	-		-	
3			-	
4	-	-		Relaiskontakt 2 schaltet bei Nachwahl von #8 während einer Sprechverbindung.

### 6.4.3 SwitchBox Relaiskontakt 3 konfigurieren

1.		Einstieg in die Konfiguration (siehe Kapitel Einstieg in die Konfiguration [► 25])
2.		Taste Raute und Taste Stern am Telefon betätigen
3.		Konfigurationsbefehl „65“ am Telefon eingeben
		Neutraler Quittungston
4.		Schaltbefehl gemäß nachfolgender Tabelle eingeben
		Sie hören den positiven Quittungston als Bestätigung

Schalt- befehl	Klingel- taste 1	Klingel- taste 2	Nach- wahl #8/9	Bemerkung
00	-	-		Relaiskontakt 3 schaltet bei Nachwahl von #9 während einer Sprechverbindung.
1		-	-	
2	-		-	Werkseinstellung
3			-	
4	-	-		Relaiskontakt 3 schaltet bei Nachwahl von #8 während einer Sprechverbindung.

## 7 Übersicht Programmier­ta­belle

Die folgende Tabelle enthält alle Programmierbefehle im Überblick. Für diese Programmierbefehle ist zuerst der Einstieg in die Konfiguration über den PIN-Code erforderlich.

Zur Eingabe von Rufnummern beachten Sie die Hinweise für die Eingabe von Rufnummern [▶ 24].

Programmierbefehl	Eigene Einstellungen	Beschreibung
##<PIN-Code>		<b>Einstieg in die Konfiguration.</b> Werkseinstellung PIN-Code: 0000
#*00		Automatischer Abgleich auf TK-Anlage
#*01 <SwitchBox>		SwitchBox: 0=keine SwitchBox 1=SwitchBox verwenden
#*02 <PIN-alt>#<PIN-neu>#<PIN-neu>#		PIN-Code SwitchBox ändern
#*04 <Türöffnerfunktion>		Türöffnerfunktion: 0=gesperrt 1=freigegeben Werkseinstellung: gesperrt
#*05 <Türöffnerzeit>		Schaltzeit für Türöffner: 1 bis 9 Sekunden oder 0 (kein Türöffnen möglich) Werkseinstellung: 3 Sekunden
#*07 <Gesprächsdauer>		Maximale Gesprächsdauer festlegen: 1-9 Minuten oder 0=ohne Beschränkung Werkseinstellung: 1 Minute
#*08 <Rufdauer>		Rufdauer zur Nebenstelle: 01-99 Sekunden (zweistellig eingeben) Werkseinstellung: 30 Sekunden

Programmierbefehl	Eigene Einstellungen	Beschreibung
#*11 <Rufnummer>		Rufnummer, die von Klingeltaste 1 angerufen werden soll
#*12 <Rufnummer>		Ausweichnummer, die von Klingeltaste 1 angerufen werden soll
#*13 <1 oder 2>		SwitchBox-Telefonanlagenanschluss zu Klingeltaste 1 zuordnen
#*21 <Rufnummer>		Rufnummer, die von Klingeltaste 2 angerufen werden soll
#*22 <Rufnummer>		Ausweichnummer, die von Klingeltaste 2 angerufen werden soll
#*23 <1 oder 2>		SwitchBox-Telefonanlagenanschluss zu Klingeltaste 2 zuordnen
#*51 <Rufnummer>		Rufnummer, die bei einer aktiven Rufumleitung angerufen werden soll
#*52 <Rufnummer>		Ausweichnummer, die bei einer aktiven Rufumleitung angerufen werden soll
#*61 <Befehl 00-3>		Konfiguration Relaiskontakt 1. Siehe Relaiskontakte konfigurieren [▶ 38]
#*62 <Befehl 00-3>		Konfiguration Relaiskontakt 2. Siehe Relaiskontakte konfigurieren [▶ 38]
#*63 <Befehl 0-4>		Konfiguration SwitchBox Relaiskontakt 1. Siehe SwitchBox Relaiskontakte konfigurieren [▶ 44]
#*64 <Befehl 0-4>		Konfiguration SwitchBox Relaiskontakt 2. Siehe SwitchBox Relaiskontakte konfigurieren [▶ 44]



Programmierbefehl	Eigene Einstellungen	Beschreibung
#*65 <Befehl 0-4>		Konfiguration SwitchBox Relaiskontakt 3. Siehe SwitchBox Relaiskontakte konfigurieren [▶ 44]
#*70		Gesprächsannahme durch Taste (Werkseinstellung)
#*71		Gesprächsannahme durch Direktbetrieb
#*88 <PIN><PIN>		Neuen PIN-Code zweimal eingeben-
#*99		Auf Werkseinstellung zurücksetzen
2		Mikrofonempfindlichkeit verringern
3		Mikrofonempfindlichkeit erhöhen
5		Lautsprecherlautstärke verringern
6		Lautsprecherlautstärke erhöhen

### Programmierung beenden



Hörer auflegen  
oder #0 eingeben.

## 8 Benutzung im Alltag







### 8.1 Ein Türgespräch entgegennehmen

Eine Klingeltaste an der Türsprechanlage wird gedrückt.





Die gespeicherte Rufnummer wird angerufen.

Das Telefon des angerufenen Anschlusses klingelt.



#### Bei Voreinstellung „Gesprächsannahme durch Taste“

1.		Telefon abheben. Ein Aufmerksamkeitston (Piepton) weist auf einen Anruf der Türsprechanlage hin
		Eine beliebige Zifferntaste betätigen
		Sprechverbindung wird hergestellt
2.		Zum Beenden der Sprechverbindung einfach den Hörer auflegen oder
		die Kennziffern #0 eingeben (trennt die Verbindung sofort) oder
		die maximale Gesprächsdauer ist erreicht. Die Verbindung wird daraufhin automatisch getrennt

**Bei Voreinstellung „Gesprächsannahme im Direktbetrieb“**

1.		Telefon abheben
		Sprechverbindung wird direkt hergestellt
2.		Zum Beenden der Sprechverbindung einfach den Hörer auflegen oder
		die Kennziffern #0 eingeben (trennt die Verbindung sofort) oder
		die maximale Gesprächsdauer ist erreicht. Die Verbindung wird daraufhin automatisch getrennt

## 8.2 Eine Tür öffnen

1.		Ein Türgespräch wird geführt
2.		Den Tastenbefehl #8 eingeben (Wenn Relaiskontakt 1 als Türöffner eingestellt ist) oder
		Den Tastenbefehl #9 eingeben (Wenn Relaiskontakt 2 als Türöffner eingestellt ist)
		Der Türöffner ist aktiviert





### Achtung:

- Im Auslieferungszustand kann die Tür bei einem Gesprächsaufbau vom Telefon aus nicht geöffnet werden. Wenn auf diese Sicherheitsmaßnahme verzichtet werden soll, kann dies durch eine entsprechende Konfiguration aufgehoben werden (siehe Kapitel Türöffnerfunktion freigeben [▶ 30]).
- Die Zeitdauer für den elektrischen Türöffner kann von 1-9 Sekunden eingestellt werden (siehe Kapitel Türöffnerzeit konfigurieren).





## 8.3 Die Türsprechanlage anrufen

Die Türsprechanlage kann auch direkt angerufen werden.

### Verbindung aufbauen

1.		Telefon abheben
2.		Die Rufnummer Ihrer Türsprechanlage eingeben
		Sie hören den positiven Quittungston
		Sprechverbindung wird hergestellt

### Verbindung beenden

1.		Zum Beenden der Sprechverbindung einfach den Hörer auflegen oder
	 	die Kennziffern #0 eingeben (trennt die Verbindung sofort) oder
		die maximale Gesprächsdauer ist erreicht. Die Verbindung wird daraufhin automatisch getrennt



Bei lauten Störgeräuschen kann es vorkommen, dass die Verbindung nicht sofort getrennt wird. Verwenden Sie in diesem Fall die Option #0, um die Verbindung zu trennen. In jedem Fall wird die Verbindung nach der festgelegten Zeit getrennt.

## 8.4 Rufumleitung aktivieren/deaktivieren









### Beispiel:

Sie verlassen das Haus und Sie erwarten einen Paketdienst oder einen wichtigen Besucher. Nun können Sie einfach beim Verlassen Ihrer Wohnung das Türgespräch auf Ihr Mobiltelefon oder auf ein anderes Telefon umleiten.









### Voraussetzung:

Die Rufnummern für die Rufumleitung müssen vorher festgelegt werden (siehe Kapitel Rufumleitung vorbereiten [► 36]).

### Rufumleitung aktivieren

1.		Telefon abheben
2.		Türsprechanlage anrufen
		Sie hören den positiven Quittungston
3.		Raute-Taste drücken
4.		Ziffer (1-2) für die betreffende Klingeltaste eingeben
5.		Ziffer 1 zur Aktivierung eingeben
		Sie hören den positiven Quittungston. Umleitung ist aktiv
6.		Hörer auflegen

**Rufumleitung deaktivieren**

1.		Telefon abheben
2.		Türsprechanlage anrufen
		Sie hören den positiven Quittungston
3.		Raute-Taste drücken
4.		Ziffer (1-2) für die betreffende Klingeltaste eingeben
5.		Ziffer 0 zur Deaktivierung eingeben
		Sie hören den positiven Quittungston. Umleitung ist ausgeschaltet
6.		Hörer auflegen

## 8.5 Direktbefehle während einer Sprechverbindung

Während eines Türgesprächs haben Sie zusätzlich folgende Eingabemöglichkeiten an Ihrem Telefon:

# 0	Trennt die Verbindung sofort. Türsprechanlage geht in Ruhezustand
# 1 0	Rufumleitung Taste 1 deaktivieren
# 1 1	Rufumleitung Taste 1 aktivieren
# 2 0	Rufumleitung Taste 2 deaktivieren
# 2 1	Rufumleitung Taste 2 aktivieren
# 8 oder # 9	<p>Aktiviert den Türöffner</p> <p>Funktion ist nur gegeben, wenn</p> <ul style="list-style-type: none"> <li>▪ Ein Relaiskontakt als Türöffner konfiguriert ist und             <ul style="list-style-type: none"> <li>– das Türgespräch von der Türsprechanlage aufgebaut wurde</li> <li>oder</li> <li>– die Türöffnerfunktion in der Konfiguration der Türsprechanlage freigegeben wurde</li> </ul> </li> </ul>

### Achtung:

Die Kontakte lassen sich über diese Direktbefehle nur schalten, wenn ihnen in der Konfiguration die Funktion „Nachwahl“ zugewiesen wurde.



## 9 Störungen und Fehlerbehebung

Die nachfolgende Tabelle enthält die am häufigsten vorkommenden Störungen und deren Beseitigung. Bei weiteren Störungen wenden Sie sich an Ihren Fachhändler oder an unsere technische Hotline (siehe Rückseite).

Keine Funktion	Keine Betriebsspannung	Installation überprüfen Anschlüsse an den Klemmen auf richtige Anschlussreihenfolge überprüfen
Tastenbeleuchtung vorhanden, aber keine Funktion	Türsprechanlage nicht an der Telefonanlage angeschlossen	Türsprechanlage gemäß Montage- und Bedienungsanleitung an die Telefonanlage anschließen
Falsche Klingelsignalisierung Keine Anwahl	Falsche Programmierung der Rufnummern zu den Klingeltasten	Programmierung der Tasten überprüfen, ggf. wiederholen
Sprechverbindung nach Abheben des Telefons wird nicht aufgebaut	Rufannahme nach Taste ist programmiert (Werkseinstellung)	Auf Wunsch „Direktbetrieb“ aktivieren

## 10 Wartung, Pflege und Entsorgung

### 10.1 Reinigung

**Achtung:** Ungeeignete Reinigungsmittel können die Oberfläche des Gerätes beschädigen.

Reinigen Sie das Gerät mit einem weichen, leicht feuchten Tuch. Verwenden Sie keinesfalls harte Gegenstände und keine scheuernde oder aggressive Reinigungsmittel.

### 10.2 Lagerung

Wenn das Gerät nicht montiert ist, bewahren Sie es kondensfrei in einer Umgebungstemperatur von -20 °C bis +60 °C auf.

### 10.3 Demontage

Schalten Sie vor einer Demontage des Geräts alle verwendeten Komponenten stromlos.

Gehen Sie in entgegengesetzter Reihenfolge vor wie bei der Montage (siehe Gerät am Montageblech montieren).

## 10.4 Entsorgung

### 10.4.1 Verpackungsmaterial entsorgen

Alle Verpackungsmaterialien sind umweltverträglich und wiederverwendbar. Das Verpackungsmaterial kann bei der Verkaufsstelle zurückgegeben werden oder den örtlichen Sammelstellen für Altpapier und Kunststoffe zugeführt werden.

### 10.4.2 Altgerät entsorgen



Die auf dem Produkt angebrachte durchkreuzte Mülltonne bedeutet, dass das Produkt zur Gruppe der Elektro- und Elektronikgeräte gehört. Entsprechend der EG-Richtlinie 2012/96/EG darf es nicht über den Hausmüll entsorgt werden, sondern muss dem örtlichen Rücknahmesystem für Elektro- und Elektronik-Altgeräte zugeführt werden.









## Technische Hotline

Sollte Sie Fragen zum Betrieb oder zur Konfiguration Ihrer Türsprechanlage haben, die Ihnen diese Bedienungsanleitung nicht beantworten kann, wenden Sie sich bitte an Ihren Fachhändler.

Falls Ihnen Ihr Fachhändler nicht weiterhelfen kann, steht Ihnen unsere Hotline zur Verfügung.

Durch die Nutzung der Hotline entstehen neben den üblichen Verbindungskosten aus dem Festnetz oder den Mobilfunknetzen weitere Kosten. Diese Kosten werden vor Inanspruchnahme der Leistung telefonisch mitgeteilt.

## Telegärtner Elektronik Hotline

Tel.:	+49 900 1000564*
Montag-Donnerstag:	7:00 - 16:30 Uhr
Freitag:	7:00 - 13:00 Uhr
info@telegaertner-elektronik.de	

\* Festnetzpreis 0,99 €/min; Mobilfunk abweichende Preise maximal 1,79 €/min.

## Herausgeber / Hersteller:

Telegärtner Elektronik GmbH  
Hofäckerstraße 18  
D-74564 Crailsheim  
+49 7951 4880  
www.telegaertner-elektronik.de  
info@telegaertner-elektronik.de

## Version:

4.0 / 2017/08/09  
DE-Original  
Art. Nr.: 115668

